

studio

安装指南



YOURS IS HERE

studio

安装指南

型号 PP31L

注、小心和警告



注：“注”表示可以帮助您更好地使用计算机的重要信息。



小心：“小心”表示硬件的潜在损坏或数据丢失，并且告诉您如何避免此类问题。



警告：警告表示可能导致财产损失、人身伤害或死亡的潜在危险。

如果您购买了 Dell™ n 系列计算机，则本说明文件中任何关于 Microsoft® Windows® 操作系统的参考均不适用。

本说明文件中的信息如有更改，恕不另行通知。

© 2008 - 2009 Dell Inc. 保留所有版权。

未经 Dell Inc. 书面许可，严禁以任何方式复制这些材料。

本文件中使用的商标：*Dell*、*DELL* 徽标、*MediaDirect*、*Wi-Fi Catcher*、*YOURS IS HERE* 和 *DellConnect* 是 Dell Inc. 的商标；*Intel*、*Pentium* 和 *Celeron* 是 Intel Corporation 在美国和其他国家或地区的注册商标，*Core* 是 Intel Corporation 在美国和其他国家或地区的商标；*Microsoft*、*Windows* 和 *Windows Vista* 是 Microsoft Corporation 在美国和/或其它国家或地区的商标或注册商标；*Blu-ray Disc* 是 Blu-ray Disc Association 的商标；*Bluetooth* 是 Bluetooth SIG, Inc. 所有的注册商标，由 Dell 根据许可使用。

本说明文件中提及的其它商标和商品名称是指拥有相应标记和名称的公司或其制造的产品。Dell Inc. 对不属于自己的商标和商品名称不拥有任何所有权。

2009 年 1 月

P/N D324H

修订版 A01

目录

| | | | |
|------------------------------|----|--------------------------------------|----|
| 安装 Studio 膝上型计算机 | 5 | 软件功能 | 29 |
| 安装 Studio 膝上型计算机之前 | 5 | 解决问题 | 31 |
| 连接交流适配器 | 6 | 网络问题 | 31 |
| 连接网络电缆（可选） | 7 | 电源问题 | 32 |
| 开启 Studio 膝上型计算机 | 8 | 内存问题 | 33 |
| 使用无线开关 | 9 | 锁定和软件问题 | 34 |
| Windows Vista® 设置 | 9 | 使用支持工具 | 36 |
| 连接到互联网（可选） | 10 | Dell Support Center | 36 |
| 使用 Studio 膝上型计算机 | 12 | Dell 支持中心 | 36 |
| 右侧部件 | 14 | 系统消息 | 36 |
| 左侧部件 | 17 | 硬件疑难解答 | 38 |
| 计算机机座和键盘部件 | 22 | Dell 诊断程序 | 38 |
| 显示屏部件 | 25 | 还原操作系统 | 41 |
| 媒体控制 | 26 | 系统还原 | 41 |
| 卸下或更换电池 | 27 | Dell Factory Image Restore | 42 |
| 使用光盘驱动器 | 28 | 重新安装操作系统 | 43 |

| | |
|------------------------------|----|
| 获得帮助 | 46 |
| 技术支持和客户服务 | 46 |
| DellConnect™ | 47 |
| 在线服务 | 47 |
| AutoTech 服务 | 48 |
| 产品信息 | 48 |
| 退回项目以要求保修或退款 | 48 |
| 致电之前 | 49 |
| 联系 Dell | 50 |
| 查找更多信息和资源 | 52 |
| 基本规格 | 54 |
| 附录 | 65 |
| Macrovision 产品注意事项 | 65 |
| 索引 | 66 |

安装 Studio 膝上型计算机

本节提供安装 Studio 1737 膝上型计算机和连接外围设备的相关信息。

安装 Studio 膝上型计算机之前

放置计算机时，请确保将计算机放置在您能够方便地连接电源、通风良好且表面水平的位置上。

Studio 计算机周围通风不良可能导致它过热。为了防止过热，请确保计算机背面至少留出 10.2 厘米（4 英寸）空间，其它各侧也至少留出 5.1 厘米（2 英寸）空间。切勿将开机通电状态下的计算机放置在橱柜或抽屉等封闭空间中。



警告：请勿堵塞通风孔或将物体塞入通风孔，也不要让灰尘积聚在通风孔内。请不要将运行中的 Dell™ 计算机放置于合上的公文包等通风不良的环境中。通风不良可能损坏计算机甚至引起火灾。过热时，计算机会打开风扇。风扇发出噪音是正常的，并不表示风扇或计算机有问题。



注意：在计算机上堆放过重或尖锐的物体可能会对计算机造成永久性的损坏。

连接交流适配器

将交流适配器连接到计算机并把插头插入墙壁电源插座或电涌保护器。



⚠ 警告：交流适配器可以与世界各地的电源插座配合使用。但是，不同的国家或地区，电源连接器和配电盘有所不同。使用不兼容的电缆，或电缆与配电盘或电源插座连接有误均可能导致火灾或设备损坏。

➡ 注意：当您断开交流适配器与计算机的连接时，请抓住连接器（而不是电缆本身），并轻而稳地拔取，以防损坏电缆。

✍ 注：将电源线稳固地连接到适配器，并确保适配器上的指示灯在开启电源后点亮。

连接网络电缆（可选）

要使用有线网络连接，请插入网络电缆。

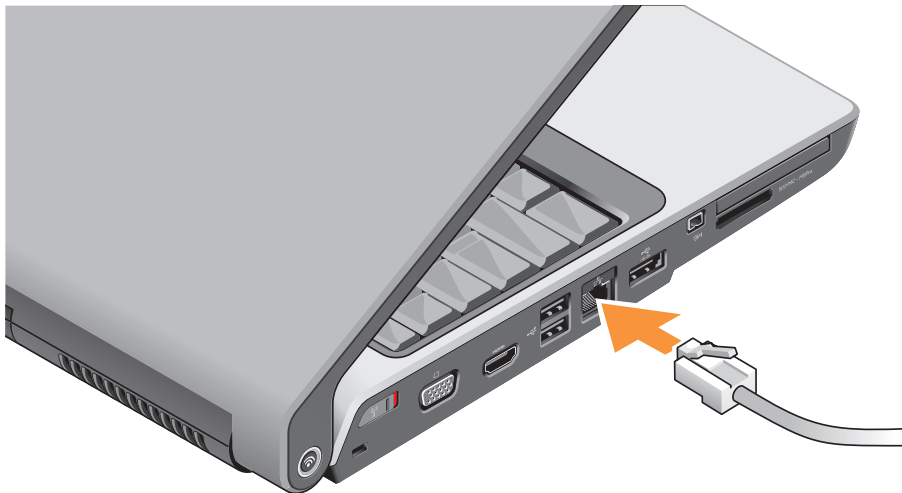

安装 Studio 膝上型计算机

开启 Studio 膝上型计算机

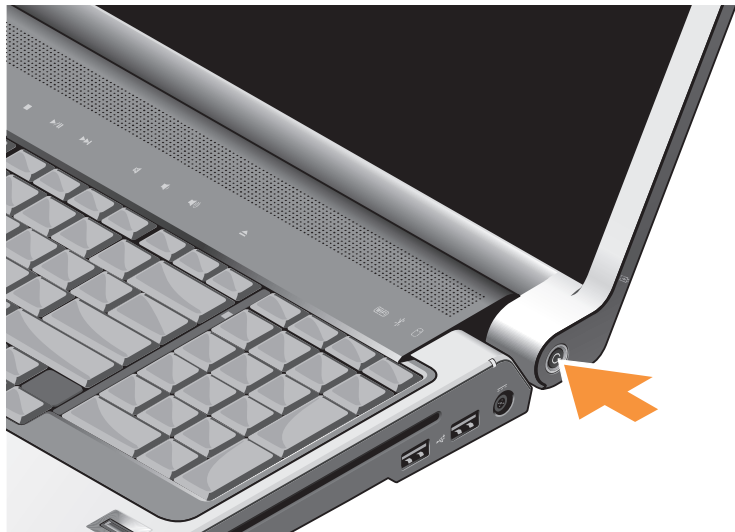

使用无线开关

要使用无线连接，请确保无线开关处在“打开”位置。



要打开无线开关，请将开关从计算机后部滑至前部，直至其卡入到位。



Windows Vista® 设置

您的 Dell 计算机预先配置了 Windows Vista。要对 Windows Vista 进行初次设置，请按照屏幕上的说明操作。这些步骤是强制性的，可能需要 15 分钟才能完成。屏幕将引导您完成多个步骤，包括接受许可协议、设置首选项以及设置互联网连接。

注意：请勿中断操作系统安装进程，否则，可能会导致您的计算机无法使用。

连接到互联网（可选）

注：不同国家或地区，ISP（网络服务提供者）和 ISP 提供的服务有所不同。

要连接到互联网，需借助外部调制解调器（或网络连接）和互联网服务提供者 (ISP)。

注：如果最初订购时未购买外部 USB 调制解调器或无线局域网适配器，则可从 Dell Web 站点 www.dell.com 购买。

设置有线互联网连接

如果您使用的是拨号上网连接，那么在设置互联网连接前，请先将电话线连接到外置 USB 调制解调器（可选），然后连接到墙壁上的电话连接器。如果使用 DSL 或电缆/卫星调制解调器连接，请联系 ISP 或移动电话服务商，以获取设置说明。

设置无线连接

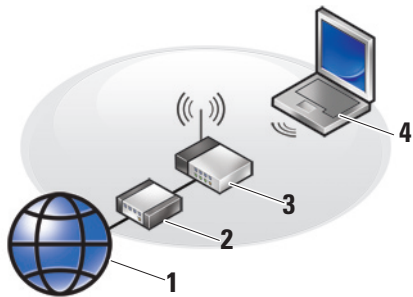

1. 互联网服务
2. 电缆或 DSL 调制解调器
3. 无线路由器
4. 带无线网卡的便携式计算机

有关如何设置及使用无线网络的详细信息，请参阅计算机或路由器的说明文件。

仅当连接到无线路由器后方可使用无线互联网连接。要设置与无线路由器间的连接：

1. 保存并关闭任何打开的文件，然后退出所有打开的程序。
2. 单击 **Start**（开始） → **Connect To**（连接到）。
3. 按照屏幕上的说明操作，完成设置。

设置互联网连接

 **注：**如果过去可成功连接到互联网，但现在却不能，则说明 ISP 可能已中断服务。请联系 ISP 检查服务状态，或稍后再次尝试连接。

 **注：**准备好 ISP 信息。如果没有 ISP，Connect to the Internet（连接到 Internet）向导会帮助您获取一个。

1. 保存并关闭任何打开的文件，然后退出所有打开的程序。
2. 单击 **Start**（开始） → **Control Panel**（控制面板）。
3. 在 **Network and Internet**（网络和 Internet）下，单击 **Connect to the Internet**（连接到 Internet）。

将出现 **Connect to the Internet**（连接到 Internet）窗口。

4. 根据您所需的连接方式，选择 **Broadband**（宽带）**(PPPoE)** 或 **Dial-up**（拨号）：
 - a. 如果您要使用 DSL、卫星调制解调器、有线电视调制解调器或无线技术连接，请选择 **Broadband**（宽带）。
 - b. 如果您准备使用可选的 USB 拨号调制解调器或 ISDN，选择 **Dial-up**（拨号）。

 **注：**如果不清楚应选择哪种类型的连接，则请单击 **Help me choose**（帮助我选择）或联系您的 ISP。

5. 请按照屏幕上的说明操作，并使用 ISP 提供的安装信息完成设置。

使用 Studio 膝上型计算机

Studio 1737 具有数个指示灯、按钮和功能，可以提供信息概览和省时的常用任务快捷方式。

设备状态指示灯

- 1  **WiFi 状态指示灯** – 无线网络启用时该指示灯变亮。

请参阅第 18 页上的“无线开关”以快速开启或关闭所有无线通讯。

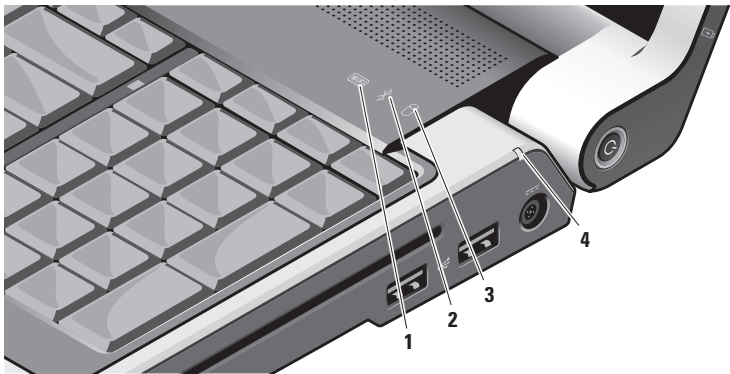

- 2  **Bluetooth® 状态指示灯（可选）** – 当具备蓝牙无线技术的卡启用时变亮。

 **注：**具备蓝牙无线技术的卡是可选部件。

要关闭蓝牙无线功能，请在桌面通知区域中的蓝牙图标上单击右键，然后单击 **Turn Bluetooth Adapter Off**（关闭蓝牙适配器）或参阅第 18 页上的“无线开关”。

- 3  **硬盘驱动器活动指示灯** – 当计算机读写数据时变亮。指示灯闪烁表示硬盘驱动器活动。

 **注：**为避免数据丢失，切勿在硬盘驱动器活动指示灯闪烁时关闭计算机。

- 4  **电池状态指示灯** – 显示电池充电状态。

如果计算机连接在电源插座上：

- 稳定的白光 – 电池正在充电。
- 关闭 – 表示电池已充满电。

如果计算机依靠电池运行：

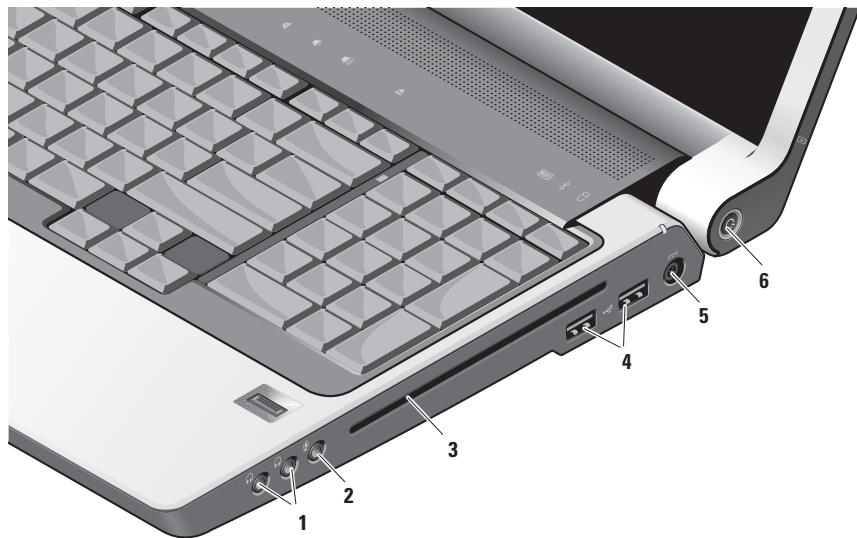

- 关闭 – 电池已充满电或计算机被关闭。
- 稳定的橙光 – 电池电量较低。
- 闪烁的橙光 – 电池电量极低，您应该插上交流适配器，或在尚能操作时保存并关闭打开的文档以及应用程序。

右侧部件



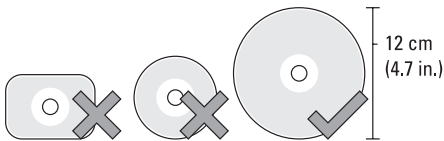

- 注：**请勿使用非标准尺寸或形状的光盘（包括小型 CD 和小型 DVD），否则会损坏驱动器。



- 1**  **音频输出/耳机连接器（2个）** – 用于连接耳机、有源扬声器或音频系统。两种连接器的音频信号相同。
- 2**  **音频输入/麦克风连接器** – 用于连接麦克风或其他输入信号供音频程序使用。

- 3 光盘驱动器** – 仅支持标准尺寸和形状（12 cm）的 CD 和 DVD。当插入光盘时，请确保光盘印刷或手写面朝上。有关详细信息，请参阅《Dell 技术指南》。

- 4**  **USB 2.0 连接器（2 个）** – 用于连接 USB 设备，例如鼠标、键盘、打印机、外部驱动器或 MP3 播放器。

- 5**  **交流适配器连接器** – 用于将交流适配器连接到计算机来为计算机供电，计算机未使用时，可为电池充电。交流适配器可用于将交流电源转换为计算机所需的直流电源。

有关详细信息，请参阅第 6 页上的“连接交流适配器”。

6  **电源按钮和指示灯** – 按电源按钮可开启或关闭电源。

 **注意：**如果计算机停止响应，请按住电源按钮直到计算机完全关闭（可能需要几秒时间）。

此按钮中心的指示灯可指示电源状态：

- 闪烁的白光 – 计算机处于休眠模式
- 稳定的白光 – 计算机处于开机状态
- 关闭 – 计算机处于关机状态或休眠状态

左侧部件

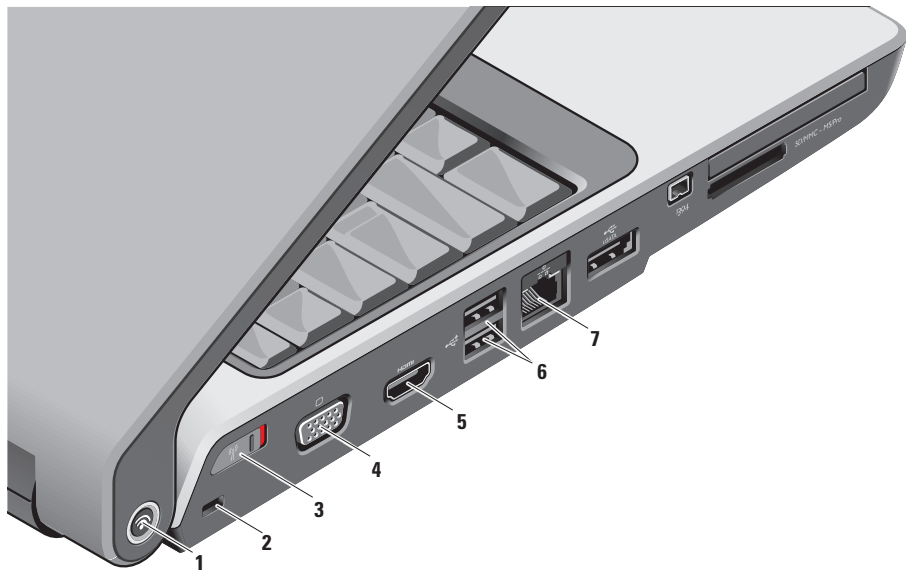

1 Dell Wi-Fi Catcher™ 网络定位器按钮



打开无线开关并按住按钮数秒以搜索附近的无线网络。

注：只有通过系统设置程序 (BIOS) 将无线开关配置为控制 WiFi 网络连接，且计算机处于关闭状态时，Wi-Fi Catcher 网络定位器指示灯才会亮起。

注：计算机出厂时，Wi-Fi Catcher 网络定位器已启用且被配置为可使用。

当计算机处于关闭状态，按钮中间的指示灯表示网络搜索状态：

- 闪烁的白光：正在搜索网络
- 白光稳定 10 秒然后关闭：已找到网络
- 白光闪烁 10 次然后关闭：未找到信号

2 **安全缆线插槽** – 用于将市面上购买的防盗设备连接到计算机。

注：在您购买防盗设备之前，请确保它适用于您的计算机安全缆线插槽。





3 **无线开关** – 使用无线开关可以快速关闭或打开无线设备（如无线局域网卡、具有蓝牙无线技术的内置卡）。

计算机出厂时，无线开关可能处于关闭位置。要打开无线开关，请将开关滑至计算机前部直至其卡入到位。





注：可使用 Dell QuickSet 或 BIOS（系统设置程序）禁用无线开关。

4 **VGA 连接器** – 连接视频设备（如显示器或投影仪）。

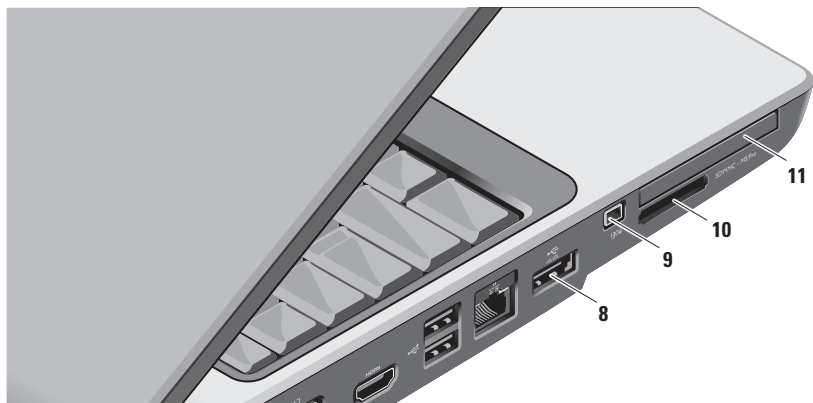
- 5  **HDMI-Out 连接器** – HDMI-Out（高清多媒体接口输出）连接器可发送未压缩的全数字信号以生成高清视频和音频。例如，用它连接电视机可以同时传输音频信号和视频信号。
 **注：**显示器仅可识别视频信号。
- 6  **USB 2.0 连接器（2 个）** – 用于连接 USB 设备，例如鼠标、键盘、打印机、外部驱动器或 MP3 播放器。
- 7  **网络连接器** – 如果您使用有线网络信号，可使用它将计算机连接到网络或者宽带设备。连接器旁边的两个指示灯表示有线网络连接的状态和活动。



8  **eSATA/USB 组合连接器** – 连接 eSATA 兼容存储设备（如外置硬盘驱动器或光盘驱动器）。也支持 USB 设备（如鼠标、键盘、打印机、外部驱动器或 MP3 播放器）。

9  **IEEE 1394 连接器** – 连接支持 IEEE 1394 的高速串行多媒体设备（例如某些数字摄像机）。

- 10 **SD/MMC - MS/Pro 八合一介质卡阅读器** – 为查看和共享以下数字介质存储卡中存储的数字照片、音乐、视频和文档提供快捷方便的方法：

- 安全数字 (SD) 存储卡
- 安全数字输入/输出 (SDIO) 卡
- 多媒体卡 (MMC)
- 记忆棒
- 记忆棒 PRO
- xD-Picture 卡
- 高速度 SD 卡
- 高密度 SD 卡

 **注：**计算机出厂时，在介质卡插槽中安装了塑料挡片。挡片可以避免未使用的插槽沾染灰尘和其它微粒。请保存好挡片，以备插槽中不安装介质卡时使用。其它计算机的挡片可能不适用于您的计算机。

- 11 **EC Express Card 插槽** – 提供对附加内存、有线或无线通讯、多媒体以及安全功能的支持。同时支持 54 mm 和 34 mm Express Card。

 **注：**计算机出厂时，在 Express Card 插槽中安装了塑料挡片。挡片可以避免未使用的插槽沾染灰尘和其它微粒。请保存好挡片，以备插槽中不安装 Express Card 时使用；其它计算机的挡片可能不适用于您的计算机。

计算机机座和键盘部件

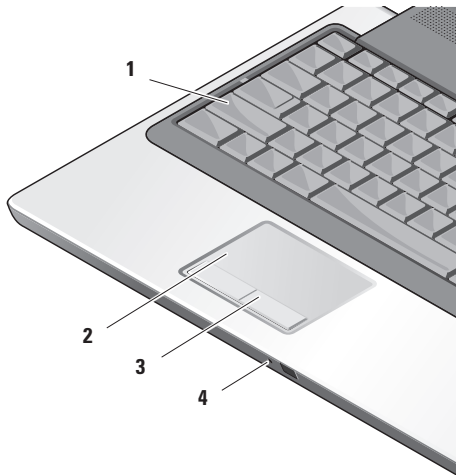

- 1 大写锁定指示灯** – 使用大写锁定键时变亮。
- 2 触摸板** – 提供鼠标的移动光标、拖曳或移动选定项、单击右键或单击左键（通过轻敲面板实现）的功能。
支持环状滚动和缩放。要更改环状滚动和缩放设置，请在桌面通知区域双击 **Dell 触摸板** 图标。
在 **Scroll & Zoom Settings**（滚动和缩放设置）窗口，可启用或禁用滚动、环状滚动或缩放，可选择滚动区的宽度和滚动速度。
- 3 触摸板按钮** – 提供类似于鼠标的单击左键和单击右键的功能。
- 4 模拟麦克风** – 如果您没有购买可选的内置摄像头和双麦克风，那么可以用这个单麦克风来进行会议或聊天。

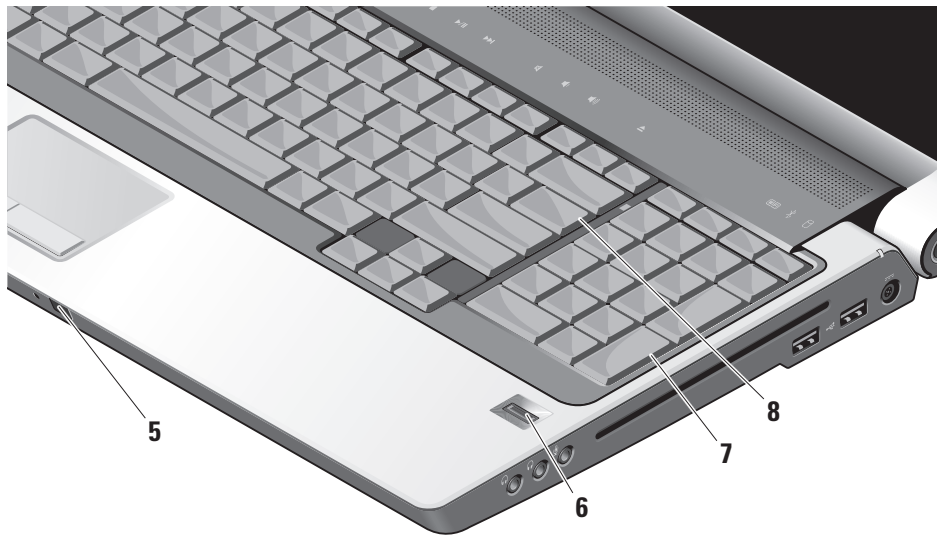

- 5 **消费级红外端口** – 用于让 Dell Travel Remote（一个可选设备，不用时可将其存放在 Express Card 插槽中）控制特定软件应用程序。
- 6 **指纹阅读器（可选）** – 用于确保您的计算机安全。当您在该阅读器上滑动手指时，计算机的 *DigitalPersona Personal* 软件将使用您独一无二的指纹来验证您的用户身份（通过自动输入用户名和密码来实现）。要启用 *Digital Persona Personal*，请单击 **开始** → **程序** → **DigitalPersona Personal**。

- 7 **键盘/背光键盘（可选）** – 如果购买了可选的背光键盘，则向右方向键上会有背光键盘图标 。可选的背光键盘通过照亮所有键上的符号以在黑暗环境中提供可见度。可通过 **Dell QuickSet** 来对该键盘进行个性化设置。有关键盘的详细信息，请参阅《Dell 技术指南》。



背光键盘亮度设置 – 按 <Fn> 键和向右方向键来切换三种亮度状态（按照所给顺序）。

三种亮度状态如下：

- a. 键盘/触摸板全亮
 - b. 键盘/触摸板半亮
 - c. 无光亮
- 8 **数码锁定指示灯** – 使用数码键时变亮。

显示屏部件

显示屏面板带有可选摄像头并附有双麦克风。

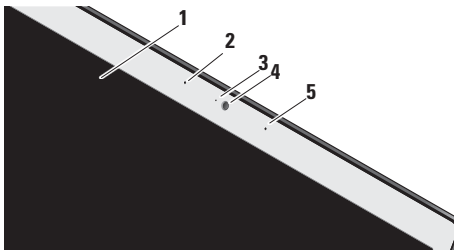

- 1 **显示屏** – 根据您购买计算机时的选择不同，显示屏可能不同。有关显示屏的详细信息，请参阅《Dell 技术指南》。
- 2 **左侧数字阵列式麦克风（可选）** – 与右侧数字阵列式麦克风一起为视频聊天和声音录制提供高质量音频。

- 3 **摄像头活动指示灯（可选）** – 指示摄像头关闭或打开。根据您购买计算机时的选择，您的计算机可能没有摄像头。
- 4 **摄像头（可选）** – 用于视频捕获、会议和聊天的内置摄像头。根据您购买计算机时的选择，您的计算机可能没有摄像头。

FastAccess 面部识别（可选） – 用于确保 Dell™ 计算机的安全。该高级面部识别软件可识别您的面部，从而最小化使用登录密码的需要。有关更多详细信息，请单击开始 → 程序 → **FastAccess**。

- 5 **右侧数字阵列式麦克风（可选）** – 与左侧数字阵列式麦克风一起为视频聊天和声音录制提供高质量音频。

媒体控制

要使用媒体控制，轻轻触碰符号然后松开。控制符号将闪亮 2 秒钟，确认你所作的选择，然后逐渐变暗。



 启动 Dell MediaDirect/PowerDVD

 播放上一音轨或章节

 停止

 播放或暂停

 播放下一音轨或章节

 静音

 调低音量

 调高音量

 弹出光盘

卸下或更换电池

⚠ 警告：使用不兼容的电池可能会增加起火或爆炸的风险。本计算机应该仅使用从 Dell 购买的电池。请不要使用其他计算机的电池。

⚠ 警告：在卸下电池前，请先关闭计算机，并卸下外部电缆（包括交流适配器）。

卸下电池：

1. 关闭计算机并卸下所有外部电缆。
2. 翻转计算机。
3. 将电池释放门锁朝计算机侧面滑动，并使其保持在该位置。
4. 将电池滑出托架。

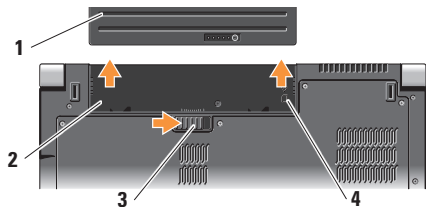

- 1 电池
- 2 电池槽
- 3 电池释放门锁
- 4 SIM 卡插槽指示灯

要装回电池，请将电池滑入托架直至其卡入到位。

使用光盘驱动器

- ❗ **注意：**请勿使用非标准尺寸或形状的光盘（包括小型 CD 和小型 DVD），否则会损坏驱动器。

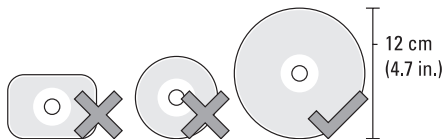

- 📌 **注：**播放或刻录 CD 和 DVD 时请勿移动计算机。

将光盘放在光盘插槽中央（标签朝上），轻轻将光盘推进插槽。驱动器会自动吸入光盘并开始读取其内容。



要弹出光盘驱动器中的光盘，请轻触弹出控件 。弹出光盘前控件指示灯会闪烁数秒以进行确认。

软件功能

 **注：**有关在本节所描述功能的更多详细信息，请参阅硬盘驱动器或 Dell 支持 Web 站点上的《Dell 技术指南》，网址是 support.dell.com。

生产力和通信

您可使用计算机创建演示文稿、小册子、贺卡、传单及电子表格。您也可以使用计算机上安装的应用程序来编辑和查看数字照片和图象。请检查您的采购单，查看计算机上安装的软件。

连接到互联网后，您可以访问 Web 站点、设置电子邮件帐户、上载和下载文件等。

娱乐和多媒体

您可以使用计算机观看视频、玩游戏、制作个人 CD、收听音乐和互联网无线电台。您的光盘驱动器可支持多种光盘介质格式，包括 CD、蓝光光盘（如果购买时选择了该选项）和 DVD。

您可以从便携式设备（例如数字相机和手机）下载或复制图片和视频文件。利用可选的应用程序软件，您可以组织和制作音乐和视频文件，这些文件可刻录到光盘或保存到便携式产品（例如 MP3 播放器和掌上娱乐设备）上，也可以直接在相连的电视、投影仪和家庭影院设备上播放和查看。

自定义桌面

您可以通过访问 **Personalize appearance and sounds**（个性化外观和声音）窗口来自定义桌面，其中包括更改外观、分辨率、墙纸、屏幕保护程序等。

要进入显示器属性窗口：

1. 在桌面的空白区域单击鼠标右键。
2. 单击 **Personalize**（个性化），以打开 **Personalize appearance and sounds**（个性化外观和声音）窗口并了解自定义选项的详细信息。

自定义电能设置

您可以使用操作系统中的电能选项来配置计算机的电能设置。Microsoft® Windows Vista® 随附 Dell 计算机提供了三个默认选项：

- **Dell 推荐** — 该电源选项在您操作时提供最高性能，并在非活动期间节能。
- **Power saver (节能优化)** — 该电源选项通过降低系统性能以最大化计算机的寿命，并通过降低计算机终身的能耗量来节省计算机的电能。
- **High performance (高性能)** — 该电源选项通过调整处理器速度使其配合您的操作并通过最大化系统性能，提供最高级别的系统性能。

备份数据

建议您定期备份计算机上的文件和文件夹。要备份文件：

1. 单击 **Start (开始)**  → **Control Panel (控制面板)**  → **System and Maintenance (系统和维护)**  → **Welcome Center (欢迎中心)**  → **Transfer files and settings (传输文件和数据, 备份设置)**。
2. 单击 **Back up files (备份文件)** 或 **Back up computer (备份计算机)**。
3. 单击 **User Account Control (用户帐户控制)** 对话框中的 **Continue (继续)**，并按 **Back up Files (备份文件)** 向导中的说明进行操作。

解决问题

本节提供计算机的故障排除信息。如果无法通过以下原则解决问题，请参阅第 36 页上的“使用支持工具”或第 50 页上的“联系 Dell”。

⚠ 警告：只有经过培训的维修人员方可卸下主机盖。如需高级服务和故障排除方面的说明，请参阅 Dell 支持 Web 站点上的《服务手册》，网址为 support.dell.com。

网络问题

无线连接

如果网络连接丢失 — 可能是关闭了无线开关。要开启无线开关，请将开关从计算机后部滑至前部，直至其卡入到位。



- 关闭



- 打开

无线路由器脱机或计算机无线功能被禁用。

- 检查您的无线路由器，确保它已打开并已连接到数据源（电缆调制解调器或网络集线器）。
- 重新建立与无线路由器的连接：
 - a. 保存并关闭任何打开的文件，然后退出所有打开的程序。
 - b. 单击 **Start**（开始） → **Connect To**（连接到）。
 - c. 按照屏幕上的说明操作，完成设置。

有线连接

如果网络连接已断开 — 电缆松脱或损坏。

- 检查电缆，确保其已插入且未损坏。

解决问题

集成网络连接器上的链路完整性指示灯可验证您的连接是否正在运行，并提供状态信息：

- 绿色 — 表示 10-Mbps 网络和计算机之间的连接良好。
- 橙色 — 表示 100-Mbps 网络和计算机之间的连接良好。
- 黄色 — 表示 1000-Mbps 网络和计算机之间的连接良好。
- 不亮 — 表示计算机未检测到与网络的物理连接。

 **注：**网络连接器上的链路完整性指示灯仅适用于有线电缆连接。链路完整性指示灯不提供无线连接的状态。

 **注：**如果过去可成功连接到互联网，但现在却不能，则说明 ISP 可能已中断服务。请联系 ISP 检查服务状态，或稍后再次尝试连接。

电源问题

如果电源指示灯不亮 — 表示计算机未开启，或未接通电源。

- 重置接入计算机的电源连接器和电源插座的电源电缆。
- 如果计算机已插入配电盘，请确保使配电盘插入电源插座且打开配电盘。也可以暂时不经过电源保护设备、配电盘和电源延长电缆来验证计算机是否能正常启动。
- 通过使用其它设备（如灯）测试电源插座来确保电源插座正常工作。
- 检查交流适配器电缆连接。如果交流适配器上有指示灯，请确保该指示灯亮起。

如果电源指示灯发出稳定白光而计算机无响应 — 可能是显示屏无响应。按电源按钮直到计算机关机，然后重新开启计算机。如果问题依然存在，请参阅 Dell 支持 Web 站点 support.dell.com 上的《Dell 技术指南》。

如果电源指示灯闪烁白光 — 计算机处于待机模式。按键盘上的按键、使用触摸板或相连的鼠标来移动指针，或者按电源按钮即可恢复正常操作。

如果遇到干扰阻碍计算机接收 — 有害信号通过中断或阻止其它信号造成干扰。其它可能的干扰因素包括：

- 电源、键盘和鼠标的延长电缆。
- 连接到配电盘的设备过多。
- 多个配电盘连接至同一个电源插座。

内存问题

如果您收到内存不足的消息 —

- 保存并关闭所有打开的文件，然后退出所有未使用的打开程序，以查看该操作是否可解决此问题。
- 有关最低内存的要求，请参阅软件说明文件。如有必要，请安装附加内存（请参阅 Dell 支持 Web 站点上的《服务手册》，网址为 support.dell.com）。

- 重置内存模块（请参阅 Dell 支持 Web 站点上的《服务手册》，网址为 support.dell.com）以确保计算机与内存之间能成功通信。

如果遇到其它内存问题 —

- 务必遵循内存安装指导原则（请参阅 Dell 支持 Web 站点上的《服务手册》，网址为 support.dell.com）。
- 检查内存模块是否与计算机兼容。您的计算机支持 DDR2 内存。有关您的计算机支持的内存类型的详细信息，请参阅第 54 页上的“基本规格”。
- 运行 Dell 诊断程序（请参阅第 38 页上的“Dell 诊断程序”）。
- 重置内存模块（请参阅 Dell 支持 Web 站点上的《服务手册》，网址为 support.dell.com）以确保计算机与内存之间能成功通信。

锁定和软件问题

如果计算机未启动 — 确保电源电缆已稳固连接到计算机和电源插座上。

如果程序停止响应 — 结束程序：

1. 同时按 <Ctrl><Shift><Esc> 组合键。
2. 单击 **Applications**（应用程序）。
3. 单击不再响应的程序
4. 单击 **EndTask**（结束任务）。

如果程序反复崩溃 — 查看软件说明文件。如果有必要，请卸载并重新安装该程序。

 **注：**在软件的说明文件中或在介质上（CD 或 DVD）通常会包括安装说明。

如果计算机停止响应 —

 **注意：**如果无法执行操作系统关闭操作，则可能会丢失数据。

关闭计算机。如果您在按键盘上的键或移动鼠标时无法获得响应，请按住电源按钮至少 8 至 10 秒钟直到计算机关闭为止，然后重新启动计算机。

如果程序是专为早期 Microsoft® Windows® 操作系统而设计的 —

运行程序兼容性向导。程序兼容性向导可配置程序，以使其能在类似于非 Windows Vista 操作系统环境的环境下运行。

1. 单击 **Start**（开始） → **Control Panel**（控制面板）→ **Programs**（程序）→ **Use an older program with this version of Windows**（将以前的程序与此版本的 Windows 共同使用）。
2. 在欢迎屏幕中，单击 **Next**（下一步）。
3. 遵循屏幕上的说明进行操作。

如果持续出现蓝屏 — 关闭计算机。如果在键盘上按键或者使用触摸板或鼠标以移动指针都无法获得响应，请按住电源按钮至少 8 至 10 秒钟直至计算机关闭，然后重新启动计算机。

如果您有其它软件问题 —

- 立即备份文件
- 使用病毒扫描程序来检查硬盘驱动器或 CD。
- 保存并关闭所有打开的文件或程序，然后通过 **Start**（开始） 菜单关闭计算机。
- 查看软件说明文件或联系软件制造商以获得故障排除信息：
 - 确保程序与您计算机上所安装的操作系统兼容。
 - 确保您的计算机满足运行该软件所需的最低硬件要求。有关信息，请参阅软件说明文件。
 - 确保程序安装和配置正确。
 - 确认设备驱动程序与程序不冲突。
 - 如果有必要，请卸载并重新安装该程序。
 - 记下显示的所有错误信息以帮助排除故障。

使用支持工具

Dell Support Center

Dell 支持中心

Dell 支持中心可帮助您查找所需服务、支持和特定系统信息。有关 Dell 支持中心和可用支持工具的详细信息，请单击 support.dell.com 中的 **Services**（服务）选项卡。



单击任务栏中的  图标以运行此应用程序。主页可提供访问以下内容的链接：

- 自助（故障排除、安全保护、系统性能、网络/互联网、备份/恢复和 Windows Vista）
- 警报（与您的计算机相关的技术支持警报）
- Dell 提供的协助（通过 DellConnect™ 进行的技术支持、客户服务、培训和指导、通过“Dell on Call”提供的入门指导帮助，以及使用 PC CheckUp 进行的在线扫描）

- 关于您的系统（系统说明文件、保修信息、系统信息、升级与附件）

Dell 支持中心主页的顶部会显示您系统的型号及其服务标签和快速服务代码。

有关 Dell 支持中心的详细信息，请参阅硬盘驱动器或 Dell 支持 Web 站点上的《Dell 技术指南》，网址为 support.dell.com。

系统消息

如果您的计算机存在问题或错误，便会显示系统消息，从而帮助您确定问题缘由和解决该问题的措施。

 **注：**如果您收到的信息并未在以下实例中列出，则请参阅消息出现时所运行的操作系统或程序的相关说明文件。您也可以选择参阅自己计算机上的《Dell 技术指南》或 Dell 支持 Web 站点，网址是 support.dell.com，或者参阅第 50 页上的“联系 Dell”以获取帮助。

Alert! (警告!) 上一次引导系统的尝试在检验点 [nnnn] 失败。要寻求解决此问题的帮助，请记录该检验点并联系 Dell 技术支持部门 — 计算机连续三次因同样的错误而无法完成引导例行程序（请参阅第 50 页上的“联系 Dell”获得帮助）。

CMOS checksum error (CMOS 校验和错误) — 可能是主板故障或 RTC 电池电量不足。装回电池。请参阅 Dell 支持 Web 站点上的《服务手册》，网址为 support.dell.com，或参阅第 50 页上的“联系 Dell”以获得帮助。

CPU fan failure (CPU 风扇故障) — CPU 风扇故障。更换 CPU 风扇。请参阅 Dell 支持 Web 站点上的《服务手册》，网址为 support.dell.com。

Hard-disk drive failure (硬盘驱动器故障) — 可能在 HDD 开机自测时发生硬盘驱动器故障（请参阅第 50 页上的“联系 Dell”获得帮助）。

Hard-disk drive read failure (硬盘驱动器读取故障) — 可能在 HDD 引导测试时发生硬盘驱动器故障（请参阅第 50 页上的“联系 Dell”以获得帮助）。

Keyboard failure (键盘故障) — 键盘故障或电缆松脱。

No boot device available (无可用的引导设备) — 硬盘驱动器无可引导的分区、硬盘驱动器电缆松动，或者不存在可引导的设备。

- 如果硬盘驱动器是引导设备，请确保电缆已连接，且驱动器安装正确，还需确保硬盘驱动器被分区为引导设备。
- 进入系统设置，确保引导顺序信息正确（请参阅您计算机上或 Dell 支持 Web 站点上的《Dell 技术指南》，网址是 support.dell.com）。

No timer tick interrupt (无计时器嘀嗒信号中断) — 系统板上的芯片可能无法工作或主板发生故障（参见第 50 页的“联系 Dell”以获取帮助）。

USB over current error (USB 超额电流错误) — 断开 USB 设备连接。您的 USB 设备需要更高的功率才能正常工作。使用外部电源连接 USB 设备，或者如果您的设备有两根 USB 电缆，则请将其都连接上。

注意 - “硬盘驱动器自控系统”曾报告某参数超出了其正常运行范围。Dell 建议定期备份数据。超出范围的参数可能表示或者可能并不表示存在潜在的硬盘驱动器问题 — S.M.A.R.T 错误，可能是硬盘驱动器故障。该功能可在 BIOS 设置中启用或禁用（请参阅第 50 页上的“联系 Dell”以获得帮助）。

硬件疑难解答

如果某个设备在操作系统安装时未被检测到，或虽然被检测到但配置不正确，则可通过硬件疑难解答来解决不兼容问题。

要启动硬件疑难解答：

1. 单击 **Start**（开始） → **Help and Support**（帮助和支持）。
2. 在搜索字段中键入 `hardware troubleshooter`（硬件疑难解答），然后按 <Enter> 键开始搜索。

3. 在搜索结果中选择最好能描述问题的选项，并继续剩余故障排除步骤。

Dell 诊断程序

如果在使用计算机时遇到问题，请在联系 Dell 寻求技术支持之前，先执行第 34 页上“锁定和软件问题”中的检查并运行“Dell 诊断程序”。

建议您在开始之前先打印这些步骤。

 **注意：**Dell 诊断程序仅适用于 Dell 计算机。

 **注：***Drivers and Utilities*（驱动程序和公用程序）介质为选配件，因此可能不会随您的计算机提供。

检查您的计算机的配置信息，确保系统设置程序中显示了您想要测试的设备，并且该设备处于激活状态。请参阅《Dell 技术指南》上的“系统设置”一节。

从硬盘驱动器或 *Drivers and Utilities*（驱动程序和公用程序）介质启动“Dell 诊断程序”。

从硬盘驱动器启动“Dell 诊断程序”

“Dell 诊断程序”位于硬盘驱动器上一个隐藏的诊断公用程序分区内。

 **注：**如果您的计算机无法显示屏幕图像，请参阅第 50 页上的“联系 Dell”。

1. 确保计算机与已知工作正常的电源插座连接。
2. 开启（或重新启动）计算机。
3. 出现 DELL™ 徽标时，立即按 <F12> 键。从引导菜单中选择 **Diagnostics**（诊断程序），然后按 <Enter> 键。

 **注：**如果等待时间过长，且出现操作系统徽标，请继续等待，直到 Microsoft® Windows® 桌面出现；然后，关闭计算机并重试。

 **注：**如果此时出现消息提示未找到任何诊断公用程序分区，则应从 *Drivers and Utilities*（驱动程序和公用程序）介质运行“Dell 诊断程序”。

4. 按任意键从硬盘驱动器上的诊断公用程序分区启动“Dell 诊断程序”。

从 Drivers and Utilities（驱动程序和公用程序）介质启动 Dell 诊断程序

1. 插入 *Drivers and Utilities*（驱动程序和公用程序）介质。
2. 关闭并重新启动计算机。出现 DELL 徽标时，立即按 <F12> 键。

 **注：**如果等待时间过长，且出现操作系统徽标，请继续等待，直到 Microsoft® Windows® 桌面出现；然后，关闭计算机并重试。

 **注：**后面的步骤只会更改一次引导顺序。当下一次启动时，计算机将根据系统设置程序中指定的设备进行引导。

使用支持工具

3. 出现引导设备列表时，高亮度显示 **CD/DVD/CD-RW** 并按 <Enter> 键。
4. 从显示的菜单中选择 **Boot from CD-ROM**（从 CD-ROM 引导）选项，然后按 <Enter> 键。
5. 键入 1 启动 CD 菜单并按 <Enter> 键继续。
6. 从编号列表中选择 **Run the 32 Bit Dell Diagnostics**（运行 32 位 Dell 诊断程序）。如果列出了多个版本，请选择适用于您计算机的版本。
7. 当 Dell 诊断程序 **Main Menu**（主菜单）出现时，请选择要运行的测试。

还原操作系统

您可以通过以下方法还原操作系统：

- 系统还原（在 Windows XP 环境下）可将您的计算机还原至早期操作状态，而不会影响数据文件。将“系统还原”作为您还原操作系统和保存数据文件的首选解决方案。
- Dell Factory Image Restore（Dell 出厂映像还原）可将硬盘驱动器还原至购买计算机时其所处的运行状态。该操作将永久性的删除硬盘驱动器上的所有数据并移除您接收计算机后安装的任何程序。仅在“系统还原”无法解决操作系统问题时使用 Dell Factory Image Restore。
- 如果您的计算机附送了 Operating System（操作系统）光盘，则可使用此光盘还原操作系统。不过，使用 Operating System（操作系统）光盘也会删除硬盘驱动器上的所有数据。仅在“系统还原”无法解决操作系统问题时使用此光盘。

系统还原

Windows 操作系统提供了“系统还原”选项，如果对硬件、软件或其它系统设置所作的更改使计算机处于不理想的运行状态，可使用此功能将计算机还原到较早的运行状态（不对数据文件产生影响）。“系统还原”对您的计算机所做的任何更改都是完全可逆的。

 **注意：**定期备份您的数据文件。“系统还原”功能不会监控或恢复数据文件。

 **注：**本文档中的步骤是按 Windows 默认视图编写的，因此，如果您将 Dell™ 计算机设置为 Windows 经典视图，情况可能会有所不同。

启动系统还原

1. 单击 **Start**（开始）.
2. 在 **Start Search**（开始搜索）框中，键入 System Restore（系统还原）并按 <Enter> 键。

 **注：**可能出现 **User Account Control**（用户帐户控制）窗口。如果您是计算机管理员，则请单击 **Continue**（继续）；否则，请联系管理员以继续执行所需操作。

3. 单击 **Next**（下一步），并按照屏幕上的其余提示继续执行操作。

当“系统还原”无法解决问题时，可撤销上一系统还原。

撤销上一系统还原

 **注：**在撤销上一个系统还原之前，请保存并关闭所有打开的文件并退出任何开启的程序。在系统还原完成之前，请勿更改、打开或删除任何文件或程序。

1. 单击 **Start**（开始）.
2. 在 **Start Search**（开始搜索）框中，键入 **System Restore**（系统还原）并按 <Enter> 键。
3. 单击 **Undo my last restoration**（撤销我上次的还原），然后单击 **Next**（下一步）。

Dell Factory Image Restore

 **注意：**使用 Dell Factory Image Restore 会永久删除硬盘驱动器上的所有数据，并移除您在收到计算机后安装的任何程序或驱动程序。如果可能，请在使用这些选项之前备份数据。仅在“系统还原”无法解决操作系统问题时使用 Dell Factory Image Restore。

 **注：**某些国家/地区或某些计算机上可能不提供 Dell Factory Image Restore。

仅将 Dell Factory Image Restore 作为还原操作系统的最后选择。这些选项会将硬盘驱动器还原到购买计算机时的运行状态。您收到计算机后添加的所有程序或文件—包括数据文件—都将永久地从硬盘驱动器上删除。数据文件包括文档、电子表格、电子邮件信息、数码照片、音乐文件等。如果可能，在使用 Factory Image Restore 前请备份所有数据。

Dell Factory Image Restore

1. 开启计算机。出现 Dell 徽标时，请连续按下 <F8> 以访问 **Vista Advanced Boot Options**（Vista 高级启动选项）窗口。
 2. 选择 **Repair Your Computer**（修复计算机）。
 3. 将出现 **System Recovery Options**（系统恢复选项）窗口。
 4. 选择键盘布局并单击 **Next**（下一步）。
 5. 要访问恢复选项，请以本地用户身份登录。要访问命令提示，请在 **User name**（用户名）字段中键入 `administrator`（管理员），然后单击 **OK**（确定）。
 6. 单击 **Dell Factory Image Restore**。将出现 **Dell Factory Image Restore** 的欢迎屏幕。
-  **注：**根据您的配置，可能需要选择 **Dell Factory Tools**（Dell Factory 工具），然后再选择 **Dell Factory Image Restore**。
7. 单击 **Next**（下一步）。将显示 **Confirm Data Deletion**（确认数据删除）屏幕。

-  **注意：** 如果不想继续使用 Factory Image Restore，请单击 **Cancel**（取消）。
8. 选中该复选框，以确认要继续重新格式化硬盘驱动器并将系统软件还原为出厂状态，然后单击 **Next**（下一步）。
还原过程开始，可能需要 5 分钟或更长时间才能完成。当操作系统和出厂时安装的应用程序还原到出厂状态时，会出现一条信息。
 9. 单击 **Finish**（完成）以重新引导系统。

重新安装操作系统

开始之前

如果您正在考虑重新安装 Windows 操作系统来修复由新安装的驱动程序引起的问题，请先尝试使用 Windows 的“设备驱动程序恢复”。如果“设备驱动程序回滚”无法解决该问题，请使用“系统还原”将操作系统恢复到安装新设备驱动程序前的操作状态。请参阅第 41 页上的“使用 Microsoft Windows 系统还原”。

还原操作系统

 **注意：**在执行安装之前，请备份主硬盘驱动器上的所有数据文件。对于常规硬盘驱动器配置，主硬盘驱动器是计算机检测到的第一个驱动器。

要重新安装 Windows，您需要使用：

- *Dell Operating System*（Dell 操作系统）介质
- *Dell Drivers and Utilities*（Dell 驱动程序和公用程序）介质

 **注：***Dell Drivers and Utilities*（Dell 驱动程序和公用程序）介质包含组装计算机时所安装的驱动程序。使用 *Dell 驱动程序和公用程序* 介质可载入所有需要的驱动程序。您的计算机可能未附带 *Dell Drivers and Utilities*（Dell 驱动程序和公用程序）介质和 *Operating System*（操作系统）介质，这取决于订购计算机的区域或者您是否要求提供介质。

重新安装 Windows Vista

重新安装过程可能需要一到两个小时才能完成。在重新安装操作系统之后，还必须重新安装设备驱动程序、防病毒程序和其它软件。

1. 保存并关闭任何打开的文件，并退出任何开启的程序。
2. 插入操作系统光盘。
3. 如果出现 **Install Windows**（安装 Windows）信息，则请单击 **Exit**（退出）。
4. 重新启动计算机。
5. 出现 DELL 徽标时，立即按 <F12> 键。

 **注：**如果等待时间过长，且出现操作系统徽标，请继续等待，直到 Microsoft® Windows® 桌面出现；然后，关闭计算机并重试。

 **注：**后面的步骤只会更改一次引导顺序。当下一次启动时，计算机将根据系统设置程序中指定的设备进行引导。

6. 当引导设备列表出现之后，高亮度显示 **CD/DVD/CD-RW Drive**（CD/DVD/CD-RW 驱动器），并按 <Enter> 键。
7. 按任意键以从 **CD-ROM** 引导。按照屏幕上的说明完成安装。

获得帮助

如果您的计算机出现问题，可以按下列步骤诊断问题并进行故障排除：

1. 请参阅第 31 页上的“解决问题”以获得解决您的计算机故障的信息和步骤。
2. 请参阅第 38 页上的“Dell 诊断程序”以获得有关如何运行“Dell 诊断程序”的步骤。
3. 填写第 50 页上的“诊断程序核对表”。
4. 使用 Dell 支持 (support.dell.com) 提供的多种 Dell 在线服务，以帮助完成安装和故障排除步骤。请参阅第 47 页上的“在线服务”以在线获得有关 Dell 支持的更多列表。
5. 如果上述步骤未能解决问题，请参阅第 49 页上的“致电之前”，再参阅第 50 页上的“联系 Dell”。

 **注：**使用靠近计算机或计算机上的电话致电 Dell 支持，以便支持人员能够帮助您完成任何必要的步骤。

 **注：**Dell 的快速服务代码系统并非在所有国家或地区都可用。

当 Dell 的自动电话系统提示时，输入您的快速服务代码可直接将电话转给适当的支持人员。如果您没有快速服务代码，则请打开 **Dell Accessories** (Dell 附件) 文件夹，并双击 **Express Service Code** (快速服务代码) 图标，然后按相关指示进行操作。

 **注：**某些服务并非在美国本土以外的所有地区都能使用。有关服务可用性的信息，请致电当地的 Dell 代表。

技术支持和客户服务

Dell 的支持服务部门可以解答关于 Dell 硬件的问题。我们的支持员工使用基于计算机的诊断程序来提高快速、精确的答案。

要联系 Dell 的支持服务部门，请参阅第 49 页上的“致电之前”，然后参阅针对您所在区域的联络信息或访问 support.dell.com。

DellConnect™

DellConnect 是一款简单的联机访问工具，允许 Dell 服务和支持人员通过宽带连接访问您的计算机，完全在您的监督下诊断并修复问题。有关详细信息，请访问 support.dell.com 并单击 **DellConnect**。

在线服务

您可以在以下 Web 站点上了解到 Dell 产品和服务：

- www.dell.com
- www.dell.com/ap（仅限亚太国家和地区）
- www.dell.com/jp（仅限日本）
- www.euro.dell.com（仅限欧洲）
- www.dell.com/la（仅限拉丁美洲和加勒比海国家或地区）
- www.dell.ca（仅限加拿大）

您可以通过以下 Web 站点和电子邮件地址访问 Dell 支持：

Dell 支持 Web 站点

- support.dell.com
- support.jp.dell.com（仅限日本）
- support.euro.dell.com（仅限欧洲）

Dell 支持电子邮件地址

- mobile_support@us.dell.com
- support@us.dell.com
- la-techsupport@dell.com（仅限拉丁美洲和加勒比海国家或地区）
- apsupport@dell.com（仅限亚太国家和地区）

Dell 营销与销售部电子邮件地址

- apmarketing@dell.com（仅限亚太国家和地区）
- sales_canada@dell.com（仅限加拿大）

获得帮助

匿名文件传输协议 (FTP)

- ftp.dell.com

以用户身份登录：`anonymous`，密码是您的电子邮件地址。

AutoTech 服务

Dell 的自动支持服务 -- AutoTech -- 针对 Dell 客户提问最频繁的有关便携式和台式计算机的问题提供了录音答案。

当您致电 AutoTech 时，使用按键式电话选择与您的问题对应的主题。如需适用于您所在地区的电话号码，请参阅第 50 页上的“联系 Dell”。

订单状态自动查询服务

要查看订购的 Dell 产品的状态，可访问 support.dell.com，或者致电订购状态自动查询服务。录音会提示您输入必要的信息来查找和报告您的订购。要获得适用于您所在地区的电话号码，请参阅第 50 页上的“联系 Dell”，了解有关您订购的问题。

如果您的订购出现问题，例如部件丢失、部件错误或帐单不正确，请联系 Dell 寻求客户帮助。致电时请准备好您的发票或装箱单。如需适用于您所在地区的电话号码，请参阅第 50 页上的“联系 Dell”。

产品信息

如需 Dell 所提供的其它产品相关信息，或要进行订购，请访问 Dell 的 Web 站点 www.dell.com。如需适用于您所在地区或致电专业销售人员所需的电话号码，请参阅第 50 页上的“联系 Dell”。

退回项目以要求保修或退款

请按以下方式准备所有需要退回进行维修或获得退款的产品：

1. 致电 Dell 以获得退回材料授权号，并在包装箱外侧的显著位置清楚地注明此号码。
2. 如需适用于您所在地区的电话号码，请参阅第 50 页上的“联系 Dell”。
3. 附带一份发票副本和一封说明退回原因的信。

4. 附带一份诊断程序核对表（请参阅第 50 页上的“诊断程序核对表”），该列表指明已运行的测试程序以及 Dell 诊断程序报告的所有错误信息（请参阅第 38 页上的“Dell 诊断程序”）。
5. 如果您要求退款，请附上要退回产品的所有附件（例如电源电缆、软件软盘和指南等）。
6. 使用原来的（或类似的）包装材料包装要退回的设备。
7. 您需要承担运费。您还需要为退回的产品投保并承担运送至 Dell 的过程中的损失风险。不接受货到付款 (C.O.D.) 邮寄方式。
8. 如果退回产品不满足上述要求中的任何一条，Dell 收货处将拒绝接受并将产品返回给您。

致电之前

 **注：**致电时请准备好您的“快速服务代码”。该代码可帮助 Dell 的自动支持电话系统更有效地转接您的电话。您可能需要提供服务编号（位于计算机的背面或底部）。

请务必填写以下诊断程序核对表。如果可能，在致电 Dell 寻求帮助之前打开您的计算机，并使用计算机上或靠近计算机的电话致电。您可能会被要求在键盘上键入某些命令、转发操作过程中的详细信息或者只是在计算机上尝试其它可能的故障排除步骤。请确保计算机的说明文件可用。

诊断程序核对表

- 名称:
- 日期:
- 地址:
- 电话号码:
- 服务标签（计算机背面或底部的条形码）:
- 快速服务代码:
- 退回材料授权号（如果 Dell 支持技术人员提供了的话）:
- 操作系统和版本:
- 设备:
- 扩充卡:
- 您是否已连接至网络？ 是/否
- 网络、版本和网络适配器:
- 程序和版本:

请参阅操作系统说明文件，以确定计算机启动文件的内容。如果计算机连接了打印机，请打印出各个文件。否则，请在致电之前记录各个文件的内容。

- 错误信息、哔声代码或诊断代码:
- 问题说明和您执行过的故障排除步骤:

联系 Dell

 **注：**联系 Dell 之前，请先参阅第 49 页上的“致电之前”。

对于美国的客户，请致电 800-WWW-DELL (800-999-3355)。

 **注：**如果没有可用的互联网连接，您可以在购货发票、装箱单、帐单或 Dell 产品目录上查找联系信息。

Dell 提供多种在线和电话支持与服务选择。可用性根据国家或地区以及产品的不同而不同，某些服务在您的地区可能不可用。

要联系 Dell 解决销售、技术支持或客户服务问题：

1. 访问 **support.dell.com**。
2. 在页面下部的 **Choose A Country/Region**（选择国家或地区）下拉式菜单中验证您的国家或地区。
3. 单击页面左面的 **Contact Us**（联系我们）。
4. 根据您的需要选择相应的服务或支持链接。
5. 选择对您便利的联系 Dell 的方式。

查找更多信息和资源

如需：

重新安装操作系统。

运行计算机诊断程序，重新安装笔记本系统软件或更新驱动程序和自述文件。

了解有关操作系统、维护外围设备、RAID、互联网、Bluetooth®、网络和电子邮件的更多信息。

将计算机升级为新内存或附加内存，或是新硬盘驱动器。

重新安装或更换已破损或存在缺陷的部件。

请参阅：

使用操作系统介质。

驱动程序和公用程序介质。

 **注：** Dell™ 支持 Web 站点 support.dell.com 提供了驱动程序和说明文件的更新。

Dell 安装在您硬盘驱动器上的技术指南。

Dell 支持 Web 站点上的《服务手册》
网址为：support.dell.com。

 **注：** 在某些国家或地区，开启和更换计算机中的部件可能会导致保修服务失效。拆装计算机内部组件前，请检查您的保修和退回政策。

如需：

查找计算机的安全最佳实践信息
仔细审核保修信息、条款和条件（仅限美国）、安全说明、管制信息、人机工程学信息和最终用户许可协议。

查找服务标签/快速服务代码 -- 您必须使用服务标签在 **support.dell.com** 上验证您的计算机，或与技术支持部门联系。

查找驱动程序和下载。
访问技术支持部门和产品帮助。
检查新购买产品的订单状态。
查找常见问题的解决方案和答案。
查找有关计算机技术变更的最新更新信息，或是为技术人员或有经验的用户提供的高级技术参考资料。

请参阅：

您计算机随附的安全和管制说明文档，并参阅位于 **www.dell.com/regulatory_compliance** 的规章符合性主页。

计算机的背面或底部。



Dell™ 支持 Web 站点 **support.dell.com**。

基本规格

系统型号

Dell Studio 1737

本节提供在安装、更新驱动程序及升级计算机时可能需要的基本信息。

 **注：**具体提供的部件因地区而异。有关计算机配置的详细信息，请单击 **开始**  → **帮助和支持**，并选择选项来查看计算机的相关信息。

处理器

处理器类型

- Intel® Celeron®
- Intel® Celeron® 双核
- Intel® Core™ 2 Duo
- Intel® Pentium® 双核

一级高速缓存

128 KB (Intel - 64 KB 每核心)

二级高速缓存

1 MB (Intel Celeron、Intel Pentium 双核)
2 MB、3 MB 或 6 MB (Intel Core2 Duo)



处理器

| | |
|------------------------|---|
| 外部总线频率 前端总线 (Intel) | 533 MHz (Intel Celeron、Intel Pentium 双核) 800/667 MHz (Intel Core2 Duo) |
|------------------------|---|

系统信息

| | |
|---------------------------------|-------------------------------|
| 系统芯片集 | Mobile Intel Express GM/PM 45 |
| 数据总线宽度 | 64 位 |
| DRAM 总线宽度 | 双通道 (2) 64-位总线 |
| 处理器地址总线宽度 | 32 位 |
| 快擦写 EPROM | 2 MB |
| 图形总线 | PCI-E X16 |
| PCI 总线 (视频控制器采用 PCI-Express) | 32 位 |

Express Card

-  **注：** Express Card 插槽专为 Express Card 设计。该插槽不支持 PC 卡。
-  **注：** 在某些地区可能无法获得 PCMCIA。

| | |
|--------------------|---|
| Express Card 控制器 | Intel ICH9ME |
| Express Card 连接器 | 一个 Express Card 插槽 (54 mm) |
| 支持的卡 | Express Card/34 (34 mm) Express Card/54 (54 mm) 1.5 V 和 3.3 V |
| Express Card 连接器大小 | 26 针 |

基本规格

内存

| | |
|---------|---------------------|
| 内存模块连接器 | 两个用户可抽换的 SODIMM 连接器 |
| 内存模块容量 | 512 MB、1 GB 和 2 GB |
| 内存类型 | 800 MHz SODIMM DDR2 |
| 最小内存配置 | 1 GB |
| 最大内存配置 | 4 GB |

 **注：**两个内存插槽都必须插上大小相等的内存，才能利用双通道带宽功能。

 **注：**由于要为系统文件预留部分内存，因此显示的可用内存无法反映实际安装内存的完整最大值。

 **注：**关于升级内存的说明，请参阅 Dell 支持 Web 站点 support.dell.com 上的服务手册。

八合一存储卡阅读器

| | |
|----------|--|
| 卡控制器 | Ricoh R5C833 |
| 卡连接器支持的卡 | 八合一组合单插槽 <ul style="list-style-type: none">• 安全数字卡 (SD)• 安全数字输入/输出卡 (SDIO)、• 多媒体卡 (MMC)、• 记忆棒• 记忆棒 PRO• xD-Picture 卡高容量 SD 卡• 高密度 SD 卡 |

端口和连接器

| | |
|------------|------------------------------|
| 音频 | 麦克风输入连接器、两个立体声耳机/扬声器连接器 |
| IEEE 1394a | 小型 4 针无供电连接器 |
| 消费级红外端口 | 与 燉 Philips RC6 兼容的传感器（仅限接收） |
| 小型卡 | 两个 IIIA 类小型卡插槽，一个半长小型卡插槽 |
| HDMI 连接器 | 19 针 |
| 网络适配器 | RJ-45 端口 |
| USB | 五个 4 针 USB 2.0 兼容连接器 |
| 视频 | 15 孔连接器 |
| eSATA | 一个 7 针/4 针 eSATA/USB 组合连接器 |

通信

| | |
|--------------|--|
| 调制解调器： 类型 | 外置 V.92 56K USB 调制解调器 |
| 控制器 接口 | 硬调制解调器 通用串行总线 (USB) |
| 网络适配器 | 系统板上集成 10/100/1000 兆以太网 LAN |
| 无线 | 内置无线局域网（半长）、无线广域网、UWB（可选）小型卡 Bluetooth® 无线技术 WiMax/WiFi Link（半长型）小型卡 |

基本规格

视频

| | |
|---------|-----------------------------|
| 分立: | |
| 视频类型 | 集成在系统板上 |
| 视频控制器 | ATI Mobility Radeon HD 3650 |
| 视频内存 | DDR2 256 MB |
| UMA: | |
| 视频类型 | 集成在系统板上 |
| 视频控制器 | Mobile Intel GMA 4500MHD |
| 视频内存 | 最多 358 MB 的共享内存 |
| 液晶显示器接口 | 低电压差动信号 (LVDS) |
| 电视支持 | HDMI 1.2a |

音频

| | |
|----------|------------------------------------|
| 音频类型 | 5.1 声道高保真音频 |
| 音频控制器 | IDT 92HD73C |
| 立体声转换 | 24 位 (模拟转数字和数字转模拟) |
| 内部接口 | Intel 高保真音频 |
| 外部接口 | 麦克风输入/线性输入/环绕声输出连接器、两个立体声耳机/扬声器连接器 |
| 扬声器 | 两个 4 欧姆扬声器 |
| 内置扬声器放大器 | 每通路功率为 2 瓦特 (输出至 4 欧姆设备时) |
| 音量控制 | 程序菜单和介质控制按钮 |

照相机（可选）

| | |
|-------|--|
| 像素 | 两百万像素 |
| 视频分辨率 | 320x240~1600x1200 （30 fps 时为 640x480） |
| 对角线视角 | 66° |

介质

| | |
|-----|---|
| 驱动器 | CD/DVD 刻录机（双层 DVD+/-RW 驱动器） Blu-ray Disc™ (BD) （可选） |
| 接口 | Roxio® Creato® DE 或 Roxio® Creato® Premier Blu-ray （用于 Blu-ray Disc™） Dell MediaDirect™ PowerDVD |

显示屏

| | |
|----------------|--|
| 类型和 时的物理分辨率 | 262K 色 17.0 英寸 CCFL WXGA+ TrueLife - 1440 x 3 (RGB) x 900 |
| | 17.0 英寸 WLED WXGA+ TrueLife - 1440 x 3 (RGB) x 900 |
| | 17.0 英寸 CCFL WUXGA TrueLife - 1920 x 3 (RGB) x 1200 |
| 类型和 时的物理分辨率 | 16.7M 色 17.0 英寸 RGBLED WUXGA TrueLife - 1920 x 3 (RGB) x 1200 |
| 刷新率 | 60 Hz |
| 操作角度 | 0°（合上时）到 140° |

基本规格

显示屏

视角:

水平

最小范围: $\pm 40^\circ$
(CCFL WXGA+ TrueLife)

最小范围: $\pm 55^\circ$
(WLED WXGA+ TrueLife)

最小范围: $\pm 55^\circ$ (RGBLED
WUXGA TrueLife)

最小范围: $\pm 60^\circ$
(CCFL WUXGA TrueLife)

垂直

最小范围: $+15^\circ/-30^\circ$
(CCFL WXGA+ TrueLife)

最小范围: $\pm 45^\circ$
(WLED WXGA+ TrueLife)

最小范围: $\pm 45^\circ$ (RGBLED
WUXGA TrueLife)

最小范围: $+40^\circ/-50^\circ$
(CCFL WUXGA TrueLife)

显示屏

像素间距:

CCFL WXGA+ TrueLife 0.2550 mm

WLED WXGA+ TrueLife 0.2550 mm

RGBLED WUXGA TrueLife 0.19125 mm

CCFL WUXGA TrueLife 0.19125 mm

控件

键盘快捷方式可控制亮度 (有关详细信息, 请参阅《Dell 技术指南》)

键盘

按键数 101（美国和加拿大）；
102（欧洲）；
105（日本）；
104（巴西）

布局 QWERTY/AZERTY/Kanji

触摸板

X/Y 轴分辨率 240 cpi
（图形表模式）

大小：

宽度 71.7 毫米（2.8 英寸）
传感器有效区域

高度 34.0 毫米（1.3 英寸）
矩形

电池

类型和尺寸：

9 芯“智能” 厚度 - 49.95 毫米
锂离子 （1.96 英寸）
高度 - 38.6 毫米
 （1.52 英寸）
宽度 - 266 毫米
 （10.47 英寸）
重量 - 0.49 千克
 （1.08 磅）

6 芯“智能” 厚度 - 49.95 毫米
锂离子 （1.96 英寸）
高度 - 20.4 毫米
 （0.8 英寸）
宽度 - 204.9 毫米
 （8.06 英寸）
重量 - 0.33 千克
 （0.72 磅）

电压 11.1 VDC（6/9 芯）

基本规格

电池

| | |
|-------------------------|--|
| 充电时间 (大约): 计算机关机时 | 3 小时 |
| 使用时间 | 电池使用时间取决于运行状态。在某些特别耗电的情况下, 电池的使用时间将明显缩短。 有关电池寿命的详细信息, 请参阅《Dell 技术指南》。 |
| 电池寿命 (大约) | 300 个充放电周期 |
| 温度范围 | 运行时: 0° 至 35°C (32° 至 95°F) 存储时: -40° 至 65°C (-40° 至 149°F) |
| 纽扣电池 | CR-2032 |

交流适配器

| | |
|-----------|-------------|
| 类型 | 90 W |
| 输入电压 | 100-240 VAC |
| 输入电流 (最大) | 1.5 A |
| 输入频率 | 50-60 Hz |
| 输出电流 | 4.62 A (持续) |
| 输出功率 | 90 W |
| 额定输出电压 | 19.5 V 直流 |

交流适配器**尺寸:**

| | |
|----|-----------------|
| 高度 | 16 毫米 (0.6 英寸) |
| 宽度 | 70 毫米 (2.8 英寸) |
| 长度 | 147 毫米 (5.8 英寸) |

重量 (不包括交流电源线):

| | |
|------|-------------------|
| 90 W | 0.345 千克 (0.76 磅) |
|------|-------------------|

温度范围:

| | |
|-----|----------------------------|
| 操作时 | 0° 至 40°C (32° 至 104°F) |
|-----|----------------------------|

| | |
|------|-------------------------------|
| 存储时: | -40° 至 70°C (-40° 至 158°F) |
|------|-------------------------------|

连接器类型:

| | |
|-------|----------------|
| 直流连接器 | 3 针, 7.4 毫米 插头 |
|-------|----------------|

交流适配器

| | |
|-------|-------------------------------|
| 交流连接器 | 2 针 - C7 (仅限日本使用) 3 针 - C5 |
|-------|-------------------------------|

物理参数

| | |
|---------------|-----------------------------------|
| 高度 | 30 毫米~43 毫米 (1.18 英寸至 1.69 英寸) |
| 宽度 | 392.6 毫米 (15.46 英寸) |
| 厚度 | 288.6 毫米 (11.36 英寸) |
| 重量 (包括 6 芯电池) | 可配置为少于 3.48 千克 (7.67 磅) |

计算机环境**温度范围:**

| | |
|-----|---------------------------|
| 操作时 | 0° 至 35°C (32° 至 95°F) |
|-----|---------------------------|

基本规格

计算机环境

| | |
|-------------------------|-------------------------------|
| 存储时 | -40° 至 65°C (-40° 至 149°C) |
| 相对湿度 (最大): | |
| 操作时 | 10% 至 90% (非冷凝) |
| 存储时 | 10% 至 95% (非冷凝) |
| 最大振动 (使用模拟用户环境的随机振动频谱): | |
| 操作时 | 0.66 GRMS |
| 存储时 | 1.3 GRMS |

计算机环境

最大撞击 (在硬盘驱动器运行时使用 2 ms 半正弦波脉冲测量运行时的最大撞击。同时在硬盘驱动器磁头归位时使用 2 ms 半正弦波脉冲测量存放时的最大撞击):

| | |
|------------|---------------------------------------|
| 操作时 | 110 G |
| 存储时 | 160 G |
| 海拔高度 (最高): | |
| 操作时 | -15.2 至 3048 米 (-50 至 10,000 英尺) |
| 存储时 | -15.2 至 10,668 米 (-50 至 35,000 英尺) |
| 空气污染物级别 | G2 或以下 (根据 ISA-S71.04-1985 定义) |

附录

Macrovision 产品注意事项

本产品包含版权保护的技术，受某些美国专利法条款和知识产权法的保护，并由 Macrovision Corporation 和其它合法所有者拥有。使用本版权保护技术必需获得 Macrovision Corporation 的授权。除非经过 Macrovision Corporation 的授权，否则仅用于家庭和其它有限查看使用。严禁逆向工程或反汇编。

索引

A

AutoTech 48

安装, 开始之前 5

安装支架 6

B

帮助

 获得帮助和支持 46

备份

 创建 30

C

CD, 播放和制作 29

查找更多信息 52

产品

 信息和订购 48

重新安装 Windows 41

66

D

DellConnect 47

Dell Factory Image Restore (Dell 出厂映像还原) 41

 《Dell 技术指南》

 有关详细信息 52

Dell 诊断程序 38

Dell 支持 Web 站点 53

Dell 支持中心 36

DVD, 播放和制作 29

电能

 节约 30

电源问题, 解决 32

电子邮件地址

 如需技术支持 47

G

规格 54

光盘

 使用 28

 弹出 28

光盘驱动器

 支持的光盘尺寸 28

H

互联网连接 10

还原出厂映像 42

I

ISP

 互联网服务提供者 10

J

计算机功能 29

计算机, 安装 5

计算机支架 6

节能 30

解决问题 31

L

连接

 到互联网 9

N

内存问题

 解决 33

P

配电盘, 使用 6

Q

驱动程序和下载 53

R

软件功能 29

软件问题 34

索引

S

水平支架或垂直支架选件 6

损坏, 避免 5

T

通风, 保证 5

通风, 允许 5

W

Windows Vista® 9

程序兼容性向导 34

重新安装 44

设置 9

Windows, 重新安装 41

网络速度

测试 31

网络连接

修复 31

问题, 解决 31

无线开关 9, 31

无线网络连接 31

X

系统重新安装选项 41

系统还原 41

系统消息 36

Y

硬件疑难解答 38

硬件问题

diagnosing 38

有线网络

网络电缆, 连接 7

Z

资源, 查找更多 52

自定义

您的桌面 29

您的电能设置 30

诊断程序核对表 49

支持电子邮件地址 47

支持站点

 全球 47

中国印制
用再生纸印制

www.dell.com | support.dell.com



0D324HA01